



Инструкция по переоснащению на сжиженный газ Р (G31)

Газовый конденсационный котел MGK

**Комплект для переоснащения
№ арт. 87 51 612
для MGK-170 и MGK-250**

**Комплект для переоснащения
№ арт. 87 51 613
для MGK-210**

**Комплект для переоснащения
№ арт. 87 51 614
для MGK-300**



**Настоящая инструкция по монтажу должна храниться пользователем!
Гарантийные иски признаются недействительными в случае несоблюдения требований
настоящей инструкции.**

Указание

Внимательно прочитайте инструкцию по переоснащению перед началом установки!

Комплект для переоснащения на сжиженный газ фирмы WOLF для MGK

Перед заменой параметрического штекера следует выполнить основную настройку газового комбинированного клапана. В противном случае возникает опасность травмирования людей и повреждения котла.

Указание

КПД при работе на частичных нагрузках уменьшаются при эксплуатации со сжиженным газом примерно на 0,5 % вследствие увеличения минимальной нагрузки.

Объем поставки

Комплект для переоснащения № арт. 87 51 612 для MGK-170 и MGK-250			
№	Материал	№ арт.	Штук
1	Параметрический штекер для сжиженного газа Р MGK-170 и 250	27 44 354	1
2	Заводская табличка на переоснащение	87 51 611	1
3	Инструкция по монтажу	30 62 904	1

Комплект для переоснащения арт. 87 51 613 для MGK-210			
№	Материал	№ арт.	Штук
1	Параметрический штекер для сжиженного газа Р MGK-210	27 44 355	1
2	Заводская табличка на переоборудование	87 51 611	1
3	Инструкция по монтажу	30 62 904	1

Комплект для переоснащения арт. 87 51 614 для MGK-300			
№	Материал	№ арт.	Штук
1	Параметрический штекер для сжиженного газа Р МК-300	27 44 357	1
2	Заводская табличка на переоборудование	87 51 611	1
3	Инструкция по монтажу	30 62 904	1

В данной инструкции использованы следующие символы и указания. Эти важные указания касаются защиты людей и технической эксплуатационной безопасности.



«Указание по технике безопасности» обозначает указания, которые требуют точного соблюдения во избежание угрозы или получения травмы людьми, а также повреждений котла.



Рис.: Клеммная коробка:
Опасность поражения электрическим током



Опасность поражения электрическим током на электрических деталях!
Внимание: Перед снятием обшивки отключить рабочий выключатель.

Никогда не беритесь за электрические детали и контакты при включенном рабочем выключателе! Существует опасность электрического удара и как следствие опасность для здоровья и жизни.

На клеммах подключения даже при выключенном выключателе приложено напряжение.



Рис.: Трансформатор поджига, высоковольтный электрод поджига, камера сгорания
Опасность поражения электрическим током, опасность возгорания из-за горячих деталей

Внимание «Указание» обозначает технические инструкции, которые должны соблюдаться во избежание повреждений и отказов котла.

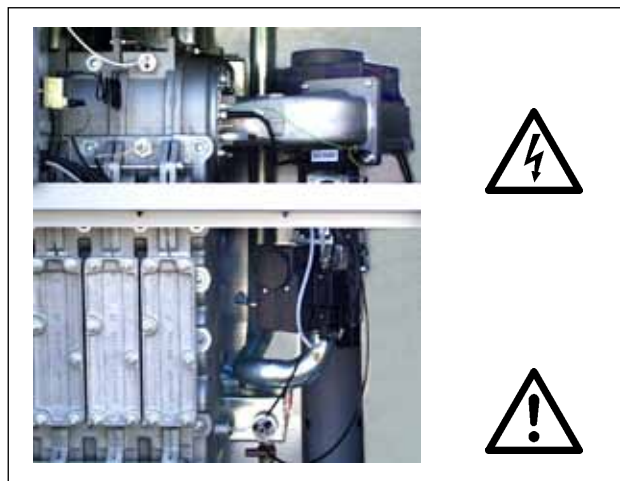

Рис.: Газовый комбинированный клапан
Опасность поражения электрическим током
Опасность отравления и взрыва в случае утечки газа

Общие указания

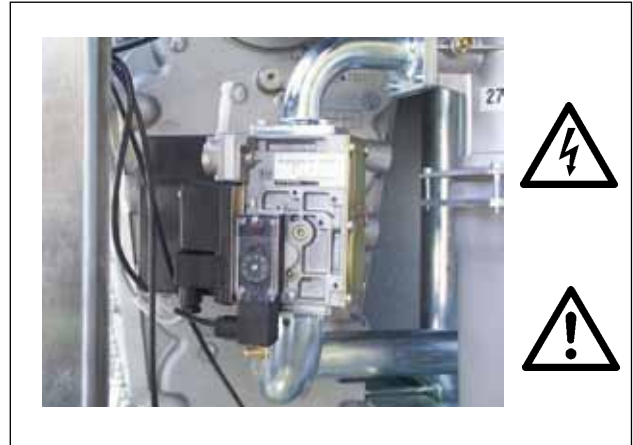

К любым работам по техобслуживанию допускаются только квалифицированные специалисты.
Регулярное техобслуживание, использование только оригинальных запасных частей фирмы Wolf играют решающую роль в бесперебойной работе и длительном сроке службы Вашего оборудования.

По этой причине мы рекомендуем заключить договор на сервисное обслуживание оборудования с уполномоченной Wolf специализированной сервисной фирмой.



Рис.: Подключение газа: Опасность отравления и взрыва в случае утечки газа

Установка

- Крышку устройства регулирования откинуть вниз. Выключить выключатель на газовом конденсационном котле.

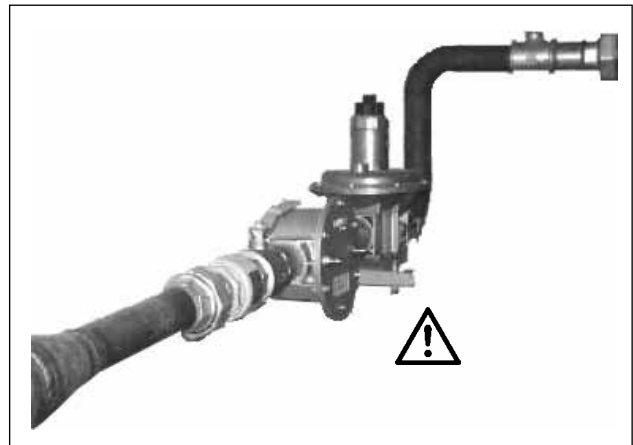

Клеммы подключения даже при выключенном выключателе находятся под напряжением.

Обесточить систему, в противном случае существует опасность поражения электрическим током с летальным исходом.



Обеспечиваемый заказчиком газовый кран следует закрыть, в противном случае возникает опасность удушья или взрыва.

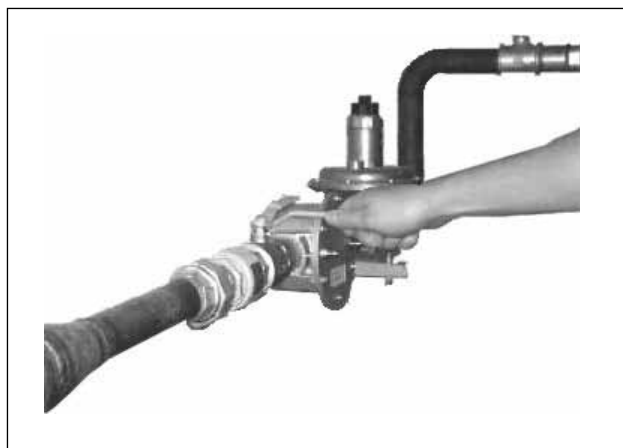

Демонтировать переднюю стенку обшивки

Снять переднюю панель обшивки с помощью 5-го ключа с шестигранной головкой и правую панель обшивки с помощью отвертки

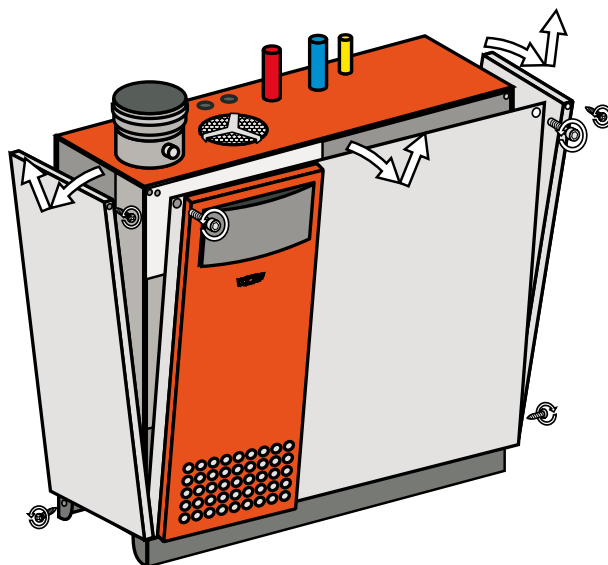
**Опасность ожога**

Некоторые детали могут быть очень горячими. Дайте им остыть или используйте перчатки. Существует опасность ожога.



1. Основная настройка газового комбинированного клапана

Внимание Выполните основную настройку комбинированного газового клапана в соответствии с таблицей. В противном случае существует опасность повреждения приборов.

Осторожно полностью вверните винт, после чего выверните его следующим образом:

Основная настройка видов газа: вращать влево

G31	Нулевая точка	Поток
MGK-170	1½ оборота	1¼ оборота
MGK-210	1½ оборота	1¼ оборота
MGK-250	1½ оборота	1¼ оборота
MGK-300	1¾ оборота	1¼ оборота

G20	Нулевая точка	Поток
MGK-170	2 оборота	1½ оборота
MGK-210	1½ оборота	1¾ оборота
MGK-250	1½ оборота	1¾ оборота
MGK-300	1¾ оборота	2 оборота

2. Установка соотношения газ-воздух перед заменой параметрического штекера

Внимание Для того чтобы было возможно установить минимальную мощность на мягком старте, следует выполнить настройку с помощью параметрического штекера для природного газа.



Рис.: Газовый комбинированный клапан

Внимание Работы по настройке должны выполняться в соответствии с последовательностью, описанной ниже. Комбинированный газовый клапан предварительно отрегулирован на заводе на природный газ H (G20). Регулировку комбинированного газового клапана разрешается выполнять только после переоснащения котла на другой вид газа.

А) Установка CO₂ при максимальной нагрузке (сервисный режим «трубочист»)

- Открутить винты передней панели обшивки и снять обшивку.
- Отвинтить винт из измерительного отверстия «дымовые газы».
- Ввести измерительный зонд газоанализатора CO₂ в измерительное отверстие «дымовые газы».
- Повернуть регулятор температуры в положение «трубочист» .

(Светящаяся окружность индикации режимов мигает желтым цветом)

- Измерить содержание CO₂ при полной нагрузке и сопоставить со значениями в приведенной ниже таблице.
- При необходимости откорректировать содержание CO₂ регулировочным винтом расхода газа на газовом комбинированном клапане в соответствии с таблицей.
- **вращать вправо – содержание CO₂ понизится**
- **вращать влево – содержание CO₂ повысится**

Котел открыт (без обшивки) при максимальной нагрузке
G31 10,5 % ± 0,2 %

- Действие сервисного режима «трубочист» заканчивается поворотом регулятора температуры в исходное положение.



Рис.: Измерение дымовых газов на интегрированном измерительном патрубке



Рис.: Газовый комбинированный клапан

Б) Установка CO₂ при минимальной нагрузке (мягкий старт)

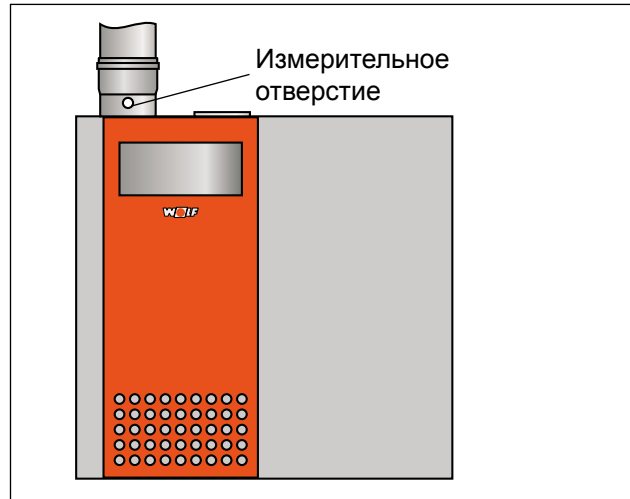
- Заново запустить газовый конденсационный котел нажатием кнопки деблокирования.
- Примерно через 30 секунд после запуска горелки проверить содержание CO₂ газоанализатором CO₂, и в случае необходимости отрегулировать с помощью винта в нулевой точке в соответствии с таблицей. Эту настройку необходимо выполнять в течение 120 с после запуска горелки. В случае необходимости повторить фазу запуска нажатием кнопки деблокирования.

- **вращать вправо – CO₂ выше!**
- **вращать влево – CO₂ ниже!**

<p>Котел открыт (без обшивки) при минимальной нагрузке</p>
<p>G31 12,5 % ± 0,2 %</p>



Рис.: Газовый комбинированный клапан

3. Замена параметрического штекера

- а) Записать изменения параметров по отношению к заводской установке, если таковые производились (например, тепловая мощность, $T_v \max$, выход1, вход1, установка адреса).
- б) Обесточить котел.
- в) Откинуть регулировочное устройство.
- г) Открыть крышку для параметрического штекера.
- д) Снять параметрический штекер и вставить новый параметрический штекер.
- е) Снова вмонтировать крышку для параметрического штекера.

Крышка для параметрического штекера



Параметрический штекер



4. Провести функциональный контроль

- а) После ввода в эксплуатацию на выключателе мигает многофункциональная индикация. Следует дважды нажать кнопку сброса.
- б) Горелка начинает работать.
- в) Функциональный контроль:** Закройте газовый кран. Код неисправности 12 или светящаяся окружность мигает красным цветом.
- г) Открыть газовый кран, нажать кнопку сброса! Горелка начинает работать.
- д) Произвести настройки параметров, если требуются изменения заводской установки.
- е) Проверить функционирование устройства регулирования.

5. Проверка установки CO₂

Указание Контроль после монтажа параметрического штекера для сжиженного газа следует выполнять на мягком старте. Нагрузка на мягком старте с параметрическим штекером для сжиженного газа не равна минимальной нагрузке.

- По окончании работ установить крышку обшивки и проверить содержание CO₂ при закрытом котле.



При установке CO₂ обратите внимание на выброс CO. Если значение CO при правильном значении CO₂ > 200 ppm, газовый комбинированный клапан установлен неверно. Необходимо выполнить следующее:

Основная настройка: Осторожно полностью отверните винт, после чего выверните его, как описано в пункте 1 "Основная настройка газового комбинированного клапана".

Котел закрыт (с обшивкой) при максимальной нагрузке
G31 10,6 % ± 0,5 %

Котел закрыт (с обшивкой) при мягком старте
G31 11,3 % ± 0,5 %

6. Завершение регулировочных работ

- Выключить котел из рабочего режима. Закрывать измерительные отверстия и ниппель для подключения шланга, проверить герметичность.
- Вырежьте наклейку «Установлено на 3P - G31 - 30 мбар» и соответствующим образом приклейте ее на заводскую табличку.

7. Обновление данных на заводской табличке

- Вырежьте из заводской таблички на переоснащении участок, соответствующий виду газа.
- Наклейте вырезанный участок на соответствующую заводскую табличку на котле.



I



Установлено на	ЗР - G31 - 50 мбар	MGK-130
Вид	B23, B33, C33, C43, C53, C83 C63 согласно инструкции по монтажу	
Номинальная тепловая нагрузка		
ГВС	Q = 29 - 120 кВт	
Отопление	Q = 29 - 120 кВт	
Номинальная мощность		
Отопление 50/30 °C	P = 30 - 126 кВт	
Отопление 80/60 °C	P = 28 - 117 кВт	
Установлено на	ЗР - G31 - 50 мбар	MGK-170
Вид	B23, B33, C33, C43, C53, C83 C63 согласно инструкции по монтажу	
Номинальная тепловая нагрузка		
ГВС	Q = 43 - 160 кВт	
Отопление	Q = 43 - 160 кВт	
Номинальная мощность		
Отопление 50/30 °C	P = 46 - 167 кВт	
Отопление 80/60 °C	P = 41 - 156 кВт	
Установлено на	ЗР - G31 - 50 мбар	MGK-210
Вид	B23, B33, C33, C43, C53, C83 C63 согласно инструкции по монтажу	
Номинальная тепловая нагрузка		
ГВС	Q = 53 - 200 кВт	
Отопление	Q = 53 - 200 кВт	
Номинальная мощность		
Отопление 50/30 °C	P = 56 - 208 кВт	
Отопление 80/60 °C	P = 51 - 194 кВт	
Установлено на	ЗР - G31 - 50 мбар	MGK-250
Вид	B23, B33, C33, C43, C53, C83 C63 согласно инструкции по монтажу	
Номинальная тепловая нагрузка		
ГВС	Q = 60 - 240 кВт	
Отопление	Q = 60 - 240 кВт	
Номинальная мощность		
Отопление 50/30 °C	P = 62 - 250 кВт	
Отопление 80/60 °C	P = 58 - 233 кВт	
Установлено на	ЗР - G31 - 50 мбар	MGK-300
Вид	B23, B33, C33, C43, C53, C83 C63 согласно инструкции по монтажу	
Номинальная тепловая нагрузка		
ГВС	Q = 74 - 280 кВт	
Отопление	Q = 74 - 280 кВт	
Номинальная мощность		
Отопление 50/30 °C	P = 78 - 294 кВт	
Отопление 80/60 °C	P = 71 - 275 кВт	
8751389	08/08	

Заводская табличка на переоснащение